

# MCS 300

MOBILE COMFORT SYSTEM



Installations- und Betriebsanleitung

# INHALT

1. SYSTEMANFORDERUNGEN	4
2. WICHTIGE INFORMATIONEN FÜR DEN SICHEREN GEBRAUCH	5
3. EINLEITUNG	5
4. ANWENDUNG	5
5. FUNKTIONSBESCHREIBUNG	5
6. THERMOSTAT TECHNISCHE DATEN	6
6.1. TECHNISCHE DATEN	6
7. THERMOSTAT BEDIENELEMENTE UND ANZEIGEN	6
8. THERMOSTAT INSTALLATION	7
8.1. SCHALTPLAN	7
9. SMARTPHONE APP	8
9.1. SOFTWARE INSTALLATION	8
10. THERMOSTAT NETZWERKVERBINDUNG	8
10.1. THERMOSTAT WERKSEINSTELLUNGEN	8
10.2. AP MODUS	8
10.3. THERMOSTAT SMARTPHONE VERBINDUNG	8
11. BEDIENUNG MIT DEM SMARTPHONE	9
11.1. ERSTE SCHRITTE	9
11.2. TESTMODUS	9
11.3. BILDSCHIRMAUFBAU SMARTPHONE	10
11.3.1. BILDSCHIRMAUFBAU „MENÜ“	10
11.3.2. BILDSCHIRMAUFBAU „HAUPTBILDSCHIRM“	11
12. PROGRAMMMODUS AM SMARTPHONE	11
12.1. BILDSCHIRMAUFBAU „EINSTELLUNGEN“	11
12.1.1. RAUMBEZEICHNUNG	11
12.1.2. ZEITSCHALTUNG	12
12.1.3. MODUS „TEMPERATUR HALTEN“	12
12.1.4. MODUS „URLAUB“	12
13. WEB UND WLAN VERBINDUNG	12
14. VERBINDUNG MEHRERER THERMOSTATE MIT DEM NETZWERK	13
14.1. VORBEREITUNG	13
14.2. VERBINDUNG MIT DEM ERSTEN THERMOSTAT	13
14.2.1. WLAN EINSTELLUNGEN	13
14.2.2. NEUSTART DER SOFTWARE	13
14.2.3. ANPASSUNG THERMOSTATEINSTELLUNGEN	14
14.3. VERBINDUNG MEHRERER THERMOSTATE	15
14.3.1. ZWEITES THERMOSTAT	15
14.3.2. WEITERE THERMOSTATE	16

15. MCS 300 AIR SENSOR KIT (SEPERAT ERHÄLTlich)	17
15.1. EINLEITUNG	17
15.2. TECHNISCHE DATEN	17
15.3. AUFBAU	17
15.4. INSTALLATION UND BEDIENUNG	17
16. TIPPS & TRICKS	18
16.1. PUFFERSPEICHER	18
16.2. SIGNALSTÄRKE WLAN	18
16.3. SIGNALSTÄRKE VERBESSERN	18
16.4. RICHTIGEN SENSOR AUSWÄHLEN	19
16.5. AKTUELLSTE FIRMWARE BENUTZEN	19
16.6. VERBINDUNG ÜBER DAS INTERNET	19
17. EINSTELLUNGEN AM WLAN NETZWERK (ROUTER EINSTELLUNGEN)	20
18. SICHERHEITSHINWEISE	20
19. GARANTIE	20
20. ANSPRÜCHE	20
21. GARANTIESCHEIN	20

#### **VORBEHALT**

Alle Angaben entsprechen dem aktuellen Stand unserer Kenntnisse und sind nach bestem Wissen richtig und zuverlässig, stellen jedoch keine verbindliche Eigenschaftszusicherung dar. Änderungen, Irrtümer und Druckfehler begründen keinen Anspruch auf Schadenersatz. Für die Haftung gelten ausschließlich die allgemeinen Geschäftsbedingungen. Technische Änderungen behalten wir uns ohne entsprechende Vorankündigung vor.

## 1. SYSTEMANFORDERUNGEN

- iPhone mit iOS 9.0 oder höher
- min. 1, max. 32 MCS 300 Thermostate

Installieren Sie das Thermostat in der Wand und schließen Sie Ihre Fußbodenheizsysteme entsprechend der Verlegeanleitung an. Laden und installieren Sie die MCS 300 App, verbinden Sie das Thermostat / die Thermostate - wie in dieser Anleitung beschrieben - mit Ihrem Netzwerk und starten Sie das System.

### **Direkte oder ferngesteuerte Heizungsregelung über das Internet**



**Verbinden und regeln Sie all Ihre Fußbodenheizsysteme mit nur einem Smartphone.**

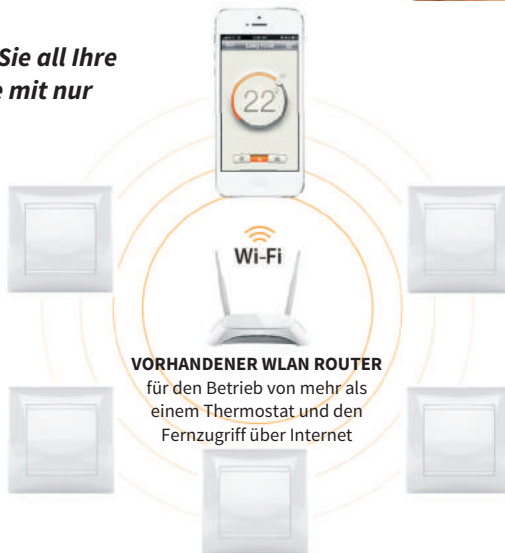

**VORHANDENER WLAN ROUTER**  
für den Betrieb von mehr als  
einem Thermostat und den  
Fernzugriff über Internet

**MCS300 Thermostate**  
mit eingebautem WLAN Router

## 2. WICHTIGE INFORMATIONEN FÜR DEN SICHEREN GEBRAUCH

Bitte beachten Sie, dass diese Anleitung sowie der Schaltplan eine professionelle Installation nicht ersetzen können. Wir empfehlen, die Montage des Temperaturreglers und der Heizanlage Fachkräften zu überlassen. Die elektrischen Verbindungen und den Netzanschluss des Gerätes sollte nur ein qualifizierter Elektriker ausführen. Trennen Sie die Leitungen vom Strom bevor Sie ein Thermostat installieren, überprüfen oder austauschen. Den Schaltplan sowie die Montagehinweise zum Gerät finden Sie in der Montageanleitung. Die Herstellergarantie erstreckt sich nicht auf Fehlfunktionen des Gerätes, die infolge mechanischer Beschädigung, fehlerhafter Montage, unsachgemäßer Handhabung und bei der Nutzung für Zwecke, die nicht in der vorliegenden Montage- und Gebrauchsanweisung aufgeführt sind, entstehen.

## 3. EINLEITUNG

Vielen Dank, dass Sie sich für **MCS 300**, das innovative, programmierbare, WLAN-fähige Thermostat entschieden haben. Wir sind stolz, Ihnen mit dem **MCS 300** ein Thermostat präsentieren zu können, welches mit Hilfe eines Smartphones eine Komfortheizung direkt oder ferngesteuert regeln kann. Dieses Thermostat ist eine praktische Lösung für moderne Leute, die Ihren Komfort wertschätzen und wissen, wie sie sich Ihre Zeit am besten einplanen. Das Thermostat und Ihr Smartphone sind in einem lokalen Netzwerk durch einen gemeinsamen WLAN Router verbunden. Somit ist es möglich, bis zu 32 Thermostate über das Internet zu steuern – egal, wo Sie gerade sind.

## 4. ANWENDUNG

Das Thermostat **MCS 300** kann zur Regelung von Fußbodenheizsystemen wie Heizmatten, Kabelheizkreisen und Heizfilmen eingesetzt werden. Mit nur einer App können Sie bis zu 32 St. **MCS 300**-Thermostate steuern, indem Sie sie in einem WLAN-Netzwerk miteinander verbinden. Die genaue maximale Anzahl der Thermostate hängt von Ihrem Router und der Anzahl weiterer Geräte, die mit dem Netzwerk verbunden sind, sowie der verfügbaren IP-Adressen ab. Das **MCS300** sorgt dafür, dass für jedes Heizsystem die gewünschte Temperatur (von min. +5 °C bis max. +45 °C) zur gewünschten Zeit zur Verfügung steht. Selbstverständlich können Sie die Temperatur und die Uhrzeit für jeden Raum individuell einstellen. Das **MCS 300** bietet Ihnen verschiedene Modi, um Ihre Heizungssysteme so energieeffizient wie möglich zu betreiben.

## 5. FUNKTIONSBESCHREIBUNG

Der **MCS 300** bietet die Möglichkeit, zwischen drei unterschiedlichen Betriebsmodi zu wählen:

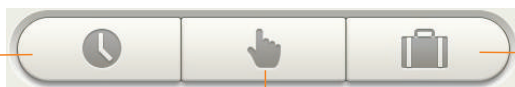

### **MODUS „PROGRAMM“** 🕒

In Abhängigkeit von Tageszeit und Wochentag regelt das Thermostat die Heizung automatisch auf die gewählten Temperaturen. Sie können eine Temperatur zwischen +5°C und +45°C einstellen.

### **MODUS „TEMPERATUR HALTEN“** 🖱️

Das Thermostat hält die für den Raum eingestellte Temperatur. Sie können eine Temperatur zwischen +5°C und +45°C einstellen.

### **MODUS „URLAUB“** 🧳

Wenn Sie im Winter für lange Zeit den Raum nicht benutzen, ist es ratsam, den Modus „Frostschutz“ zu aktivieren, um Gebäudeschäden zu vermeiden. Sie können eine Temperatur zwischen +5°C bis +12°C einstellen.

## 6. THERMOSTAT TECHNISCHE DATEN



Vorderansicht MCS 300

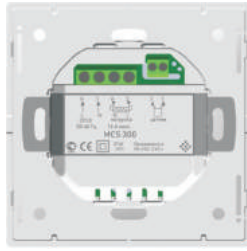

Rückansicht MCS 300



Seitenansicht MCS 300



Frontansicht MCS 300 ohne Abdeckplatte

### 6.1. TECHNISCHE DATEN

Spannung	230 V AC
Max. Stromstärke	16 A
Stromverbrauch	2 W
Gewicht	100 g
Abmessungen	83x83x48 mm
Zeit der Einstellung Speicher (ohne Spannung)	12 months
IP Schutz	IP21
Schutzklasse	II
Sensor	TST02
Länge Anschlussleitung Sensor	2 m
Umgebungstemperaturbereich	+5°C....+40°C
Max. Luftfeuchtigkeit	80 %
Temperatureinstellbereich	+5°C....+45°C

## 7. THERMOSTAT BEDIENELEMENTE UND ANZEIGE



Frontansicht MCS 300 ohne Abdeckplatte

BEDIENELEMENTE	
1	<b>grüne LED</b> Spannung EIN & WLAN an
2	<b>rote LED</b> „Heizung an“ & Fühler defekt
3	<b>DEFAULT</b> AN/AUS & Netzwerkverbindung
4	<b>WPS</b> WPS Verbindung

ANZEIGE		
		Thermostat ist AUS
		Heizung ist AN
		Netzwerkfehler
		Fühler defekt
		Netzwerk suchen
		Netzwerk verloren
		Netzwerk verbunden

	LED AUS
	LED AN
	LED blinkt

## 8. THERMOSTAT INSTALLATION

1. Entriegeln Sie den Abdeckrahmen mit Hilfe eines kleinen Schraubendrehers an den Klemmen links und rechts.
2. Entfernen Sie vorsichtig den Abdeckrahmen.
3. Schließen Sie das Thermostat gemäß dem Anschlussplan an.
4. Installieren Sie das Thermostat in der Unterputzdose.
5. Verbinden Sie den Thermostat mit dem Netzwerk und die Temperatur einstellen.
6. Montieren Sie den Abdeckplatte .



Abdeckplatte entfernen



Installations-/ Deinstallationsvorgang

### 8.1. SCHALTPLAN

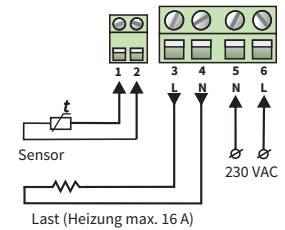

Der Thermostat **MCS 300** ist mit einem Wechselrahmen ausgestattet. Dies ermöglicht den Einbau in Doppeldosen und die Verwendung von Abdeckplatten anderer Hersteller (z.Bsp. Busch - Jaeger Schalterprogramme).

Um den Wechselrahmen zu entfernen und einen entsprechenden Rahmen anderer Hersteller zu verwenden, lösen Sie die vier Klemmen oben und unten am Thermostat und ziehen den Abdeckrahmen vorsichtig nach vorne ab.

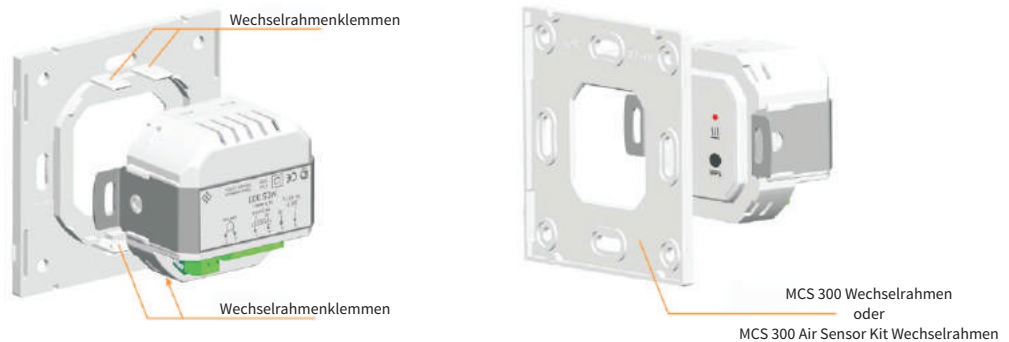

Entfernen / Austausch von Wechselrahmen

## 9. SMARTPHONE APP

### 9.1. SOFTWARE INSTALLATION

Suchen Sie im App-Store nach der kostenlosen MCS 300-App.

Laden Sie diese und starten Sie die Installation.



MCS 300 App Icon

**ACHTUNG!**  
**DIE FOLGENDEN ICONS**  
**UND SCREENSHOTS**  
**KÖNNEN JE NACH APP-**  
**VERSION VARIIEREN.**

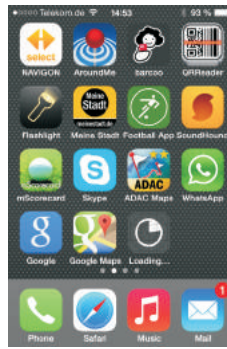

Software installation

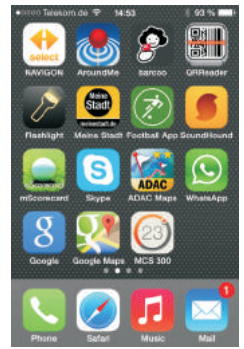

MCS300-App Icon nach abgeschlossener Installation

## 10. THERMOSTAT NETZWERKVERBINDUNG

DER MCS 300 ist ein Thermostat mit eingebauten WLAN Modul. Deshalb funktioniert der MCS 300 auch als eigenständiges Netzwerk und kann somit auch ohne Router mit dem Smartphone gesteuert werden. Einfach einschalten und verbinden.

### 10.1. THERMOSTAT WERKEINSTELLUNGEN

Um das Thermostat auf die Werkeinstellungen zurückzusetzen, drücken Sie 5-mal hintereinander den «Default» Button. Die LEDs schalten sich automatisch aus. Schalten Sie daraufhin die Stromzufuhr zum Thermostat ab und nach 3 Minuten wieder ein. Schalten Sie daraufhin die Stromzufuhr zum Thermostat ab und nach 3 Minuten wieder ein.



### 10.2. AP MODUS

Um das Thermostat als AP (Access Point) mit dem Smartphone zu verbinden, drücken Sie zweimal kurz die Taste DEFAULT» am Thermostat. Die grüne LED beginnt zu blinken und der Thermostat wird zu einem AP mit einer MAC-Adresse (z.B. 00:08:DC:10:24:26). Ist die Thermostat verbunden, leuchtet die grüne LED dauerhaft und die Thermostat MAC-Adresse erscheint als Netzwerk auf dem Smartphone.



LED Anzeige während der Verbindung



### 10.3. THERMOSTAT SMARTPHONE VERBINDUNG

Um das Thermostat ohne Router direkt mit Ihrem Smartphone zu verbinden, gehen Sie wie folgt vor:



Smartphone-Bildschirm „Einstellungen -> WLAN“

Öffnen Sie  
“Einstellungen ->  
WLAN“ an Ihrem  
Smartphone und  
schalten Sie das  
WLAN ein.

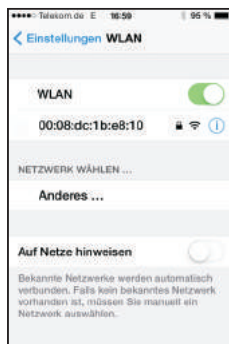

Wenn die grüne  
LED an Ihrem  
Thermostat  
dauerhaft  
leuchtet, erkennt  
Ihr Smartphone  
das Thermostat  
und zeigt dessen  
MAC- Adresse an.



Wählen Sie das Thermostat  
als aktives Netzwerk.



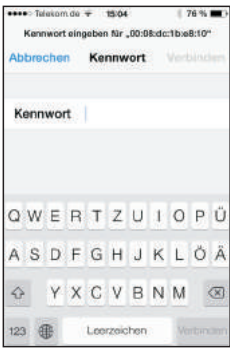

Ihr iPhone fragt daraufhin nach dem Passwort.

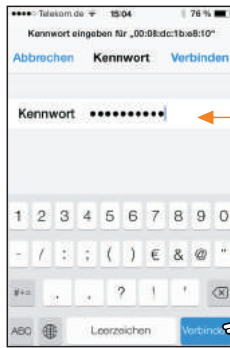

Geben Sie 1234567890 ein.

Verbinden Sie das Thermostat mit Ihrem Netzwerk.



Smartphone-Bildschirm „Einstellungen -> WLAN“

## 11. BEDIENUNG MIT DEM SMARTPHONE

### 11.1. ERSTE SCHRITTE



Startbildschirm App

Starten Sie die MCS 300-App.



Berühren Sie die MAC-Adresse, um den Bildschirm „Thermostat“ anzuzeigen. Nach dem Laden dauert es einige Sekunden, bis eine Verbindung aufgebaut wird.

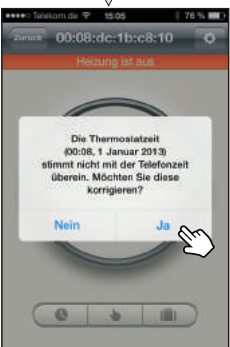
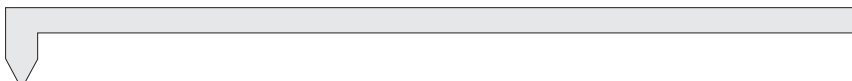

Bildschirm „Zeit und Datum anpassen“

Beim ersten Start wird die Uhrzeit Ihres Thermostates automatisch mit der Uhrzeit Ihres iPhones abgeglichen. Wählen Sie bitte „JA“, um die Zeit im Thermostat dementsprechend anzupassen.

### 11.2. TESTMODUS

Beim ersten Start wird das Thermostat in einem Testmodus betrieben. Eine Temperaturregelung durch den Benutzer ist nicht möglich, jedoch wird die Temperatur automatisch auf 28 °C gehalten. Der Testmodus dient zur Funktionskontrolle des Thermostates und wird nur beim ersten Anschalten innerhalb des Netzwerkes aktiviert. War Ihr Thermostat zuvor mit dem Netzwerk verbunden, ist der Testmodus nicht mehr verfügbar und Ihre Einstellungen werden im Thermostat gespeichert.



Bildschirm „Testmodus“

### 11.3. BILDSCHIRMAUFBAU SMARTPHONE

#### 11.3.1. BILDSCHIRMAUFBAU „MENÜ“

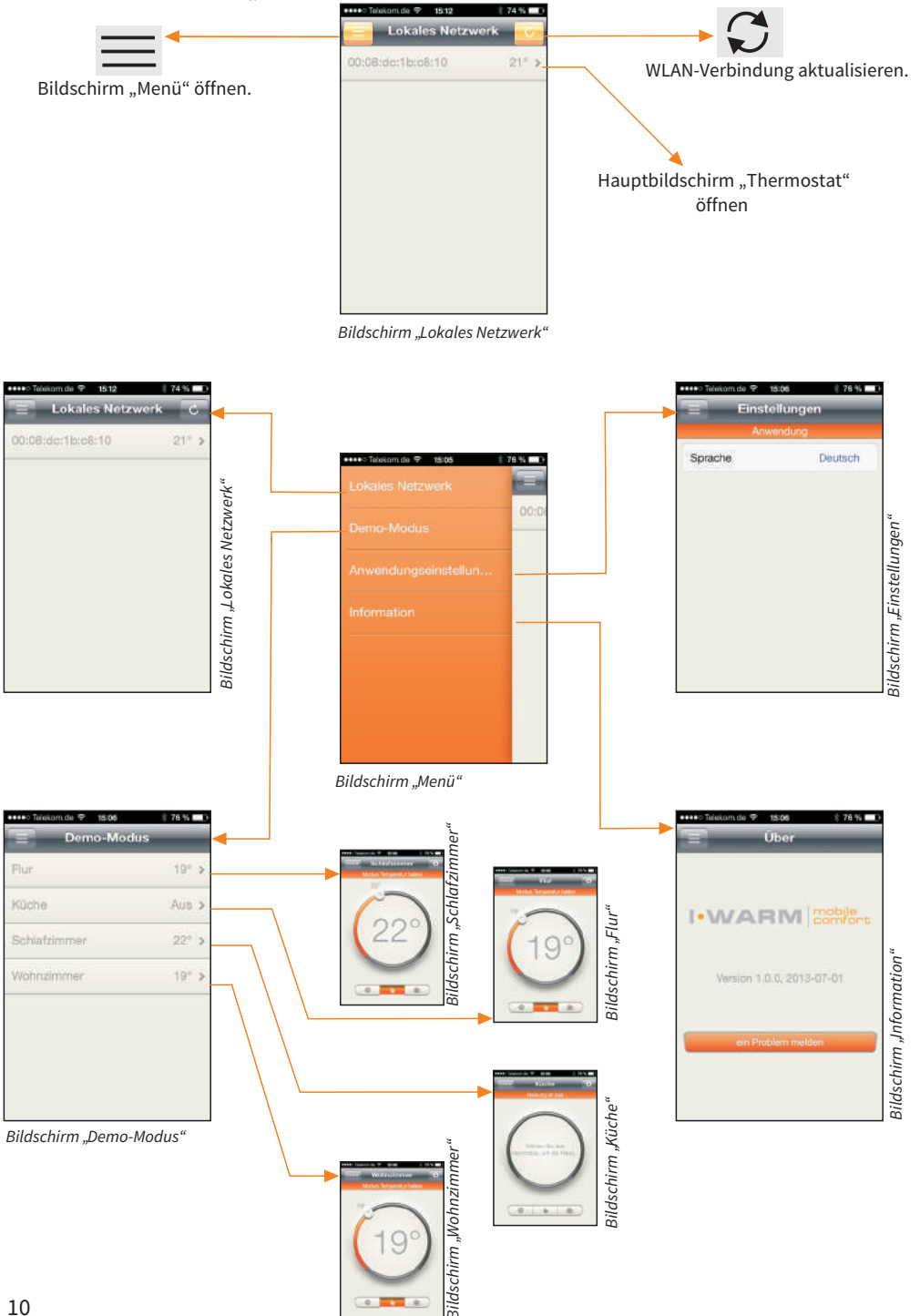

### 11.3.2. BILDSCHIRMAUFBAU „HAUPTBILDSCHIRM“

zurück zu „Lokales Netzwerk“.



Hauptbildschirm „Thermostat“

Bildschirm „Einstellungen“ öffnen.



Modus „Programm“



Modus „Urlaub“

Modus „Temperatur halten“

## 12. PROGRAMMODUS AM SMARTPHONE

### 12.1. BILDSCHIRMAUFBAU „EINSTELLUNGEN“



Bildschirm „Programm Modus“

Einstellungen öffnen, um Ihr Thermostat zu programmieren.



Bildschirm „Thermostateinstellungen“

Änderungen speichern



Bildschirm „Zimmer“ öffnen

Bildschirm „Heizprogramm“ öffnen

Bildschirm „Urlaub“ öffnen

Bildschirm „Internetzugang“ öffnen

Bildschirm „WLAN Verbindung“ öffnen

Bildschirm „Information“ öffnen

#### 12.1.1. RAUMBEZEICHNUNG

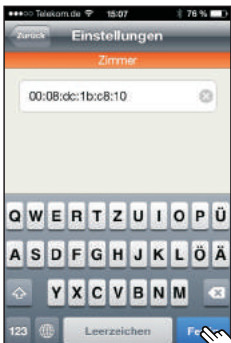

Bildschirm „Raumbezeichnung“

Sollten Sie den Bildschirm „Einstellungen -> Zimmer“ verlassen, ohne Ihre Änderungen zu speichern, erscheint dieser Hinweis.

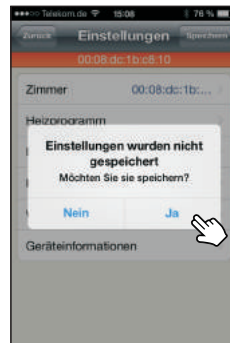

Hinweis „Speichern“

## 12.1.2. ZEITSCHALTUNG

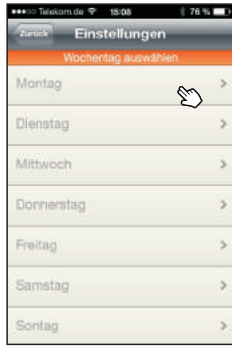

Wochentag auswählen.

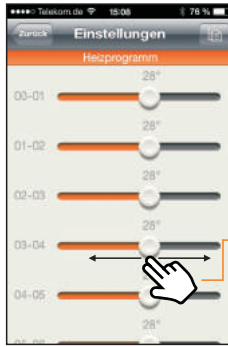

Ihre Einstellungen können Sie ganz einfach auf einen anderen Tag kopieren. Gewünschte Temperatur mit Hilfe der Schieberegler einstellen (nach links: niedriger; nach rechts: höher).

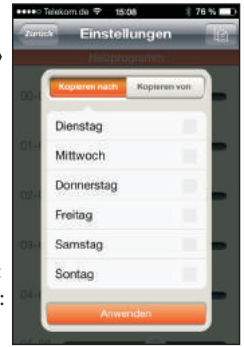

Bildschirm „Wochentag auswählen“

Bildschirm „Temperatur einstellen“

Bildschirm „Temperatur einstellungen kopieren“

## 12.1.3. MODUS „TEMPERATUR HALTEN“



GEWÜNSCHTE BODENTEMPERATUR EINSTELLEN (MANUELL).

Gewünschte Temperatur mit Hilfe der Schieberegler einstellen (nach links: niedriger, min +5 °C; nach rechts: höher, max. +45 °C).

Bildschirm „Temperatur Halten“

GEMESSENE TEMPERATUR

## 12.1.4. MODUS „URLAUB“



Stellen Sie die gewünschte Temperatur während Ihrer Abwesenheit ein. (nach links: niedriger, min +5 °C; nach rechts: höher, max. +12 °C).

Bildschirm „Urlaub“

## 13. WEB UND WLAN VERBINDUNG

Mithilfe einer Statischen IP-Adresse haben Sie die Möglichkeit, sich über das Internet mit Ihrem Thermostat verbinden. Um dies zu tun, befolgen Sie bitte die ausführliche Anleitung auf Seite 13, Kapitel 14 „VERBINDUNG MEHRERER THERMOSTATE MIT DEM NETZWERK“, sowie die Anweisungen im Handbuch Ihres Routers.



Bildschirm „Programm Modus“



Bildschirm „Internetzugang“

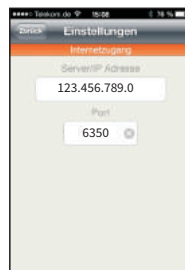

Bildschirm „Internetverbindung“



Bildschirm „Einstellungen“

## 14. VERBINDUNG MEHRERER THERMOSTATE MIT DEM NETZWERK

### 14.1. VORBEREITUNG

- Installieren Sie alle Thermostate.
- Schalten Sie alle Thermostate an und lassen Sie die jeweilige MAC-Adresse zuweisen.
- Öffnen Sie im iPhone die Einstellungen/WLAN.

### 14.2. VERBINDUNG MIT DEM ERSTEN THERMOSTAT

#### 14.2.1. WLAN EINSTELLUNGEN

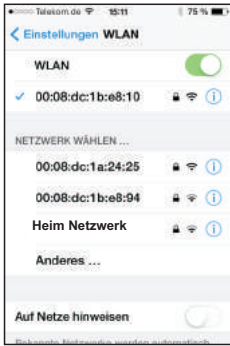

Bildschirm "Einstellungen -> WLAN"

Wählen Sie die MAC-Adresse des ersten MCS 300-Thermostates und öffnen Sie die MCS 300-App.



Bildschirm "Einstellungen -> WLAN"

Wählen Sie die MAC-Adresse aus, um zum nächsten Bildschirm zu gelangen.



Öffnen Sie die Einstellungen.

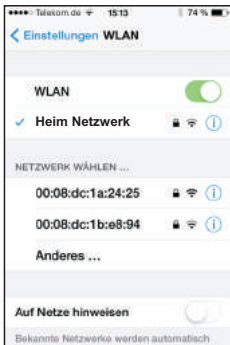

Ihr Heimnetzwerk wird automatisch ausgewählt und ist nun aktiv. Die MAC-Adresse des verbundenen Thermostates erscheint nicht mehr auf Ihrer Netzwerkliste. .



Geben Sie hier den Namen sowie das Passwort Ihres WLAN-Netzwerkes ein. Anschließend klicken Sie auf „Verbinden“.



#### 14.2.2. NEUSTART DER SOFTWARE

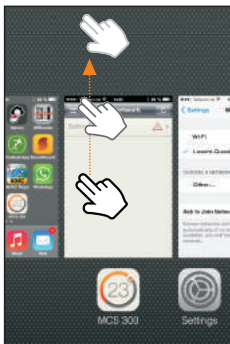

Bildschirm „MCS 350-App beenden“

**Achtung!** Schließen Sie die MCS350-App und beenden Sie den Task.

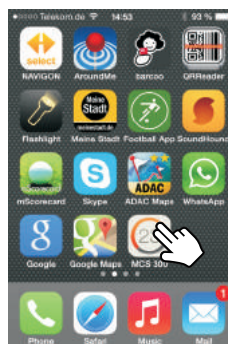

Starten Sie die MCS 350-App erneut.



### 14.2.3. ANPASSUNG THERMOSTATEINSTELLUNGEN

Einige Sekunden nach dem Neustart erscheint das soeben hinzugefügte Thermostat in der Netzwerkliste. Sie können nun alle Einstellungen (z. B. die Raumbezeichnung oder den Betriebsmodus) nach Ihren Wünschen vornehmen.



Öffnen Sie das Thermostat durch antippen der zuvor vergebenen MAC-Adresse.

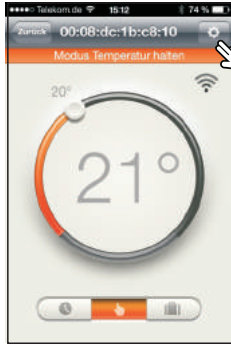

Öffnen Sie die Einstellungen und nehmen Sie diese nach Ihren Wünschen vor (vergeben Sie z. B. einen Raumnamen).

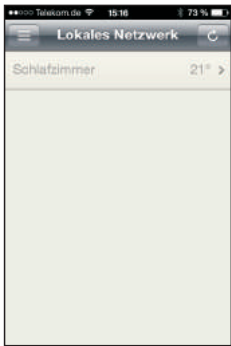

Sollten Sie den Bildschirm „Einstellungen -> Zimmer“ verlassen, ohne Ihre Änderungen zu speichern, erscheint dieser Hinweis.

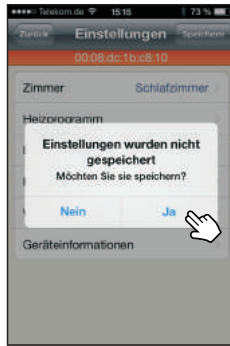

Speichern Sie Ihre Änderungen.



Um Ihre Einstellungen abzuschließen, wählen Sie einen Betriebsmodus aus und nehmen Sie auch dort alle notwendigen / gewünschten Einstellungen vor.

Notieren Sie hier Ihre vorgenommen Einstellungen.

Raumbezeichnung	Einstellungen

### 14.3. VERBINDUNG MEHRERER THERMOSTATE

Um weitere Thermostate zu verbinden, gehen Sie wie in Kapitel 14.2, Seite 13, beschrieben vor.

#### 14.3.1 ZWEITES THERMOSTAT

Um Ihr zweites Thermostat mit dem WLAN zu verbinden, geben Sie bitte das Passwort aus Kapitel 14.2, Seite 13, ein.

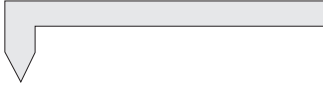

Verbindung zweites Thermostat



### 14.3.2 WEITERE THERMOSTATE

Um Ihr zweites Thermostat mit dem WLAN zu verbinden, geben Sie bitte das Passwort aus Kapitel 14.2, Seite 13, ein.



Verbindung weitere Thermostate



Finaler Bildschirm bei drei verbundenen Thermostaten

Sie können bis zu 32 Thermostate in einem Netzwerk verbinden.



## 15. MCS 300 AIR SENSOR KIT (SEPERAT ERHÄLTLICH)

### 15.1 EINLEITUNG

Das MCS 300 Air Temperatur Sensor Kit wurde für die Installation auf ein separat erhältliches MCS 300 Mobile Comfort System Thermostat entwickelt, und dient der Messung der Raumtemperatur anstatt der Bodentemperatur. Hierzu wird der Bodensensor durch den im Kit enthaltenen Raumsensor ersetzt. Ein Betrieb beider Sensortypen gleichzeitig ist nicht möglich.

### 15.2 TECHNISCHE DATEN

Abmessungen	85x85x30 mm.
Farbe	weiß
IP Schutz	IP 21
Temperaturbereich	+5 °C....+45°C

### 16.3 AUFBAU

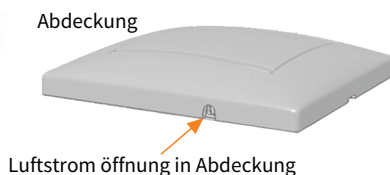
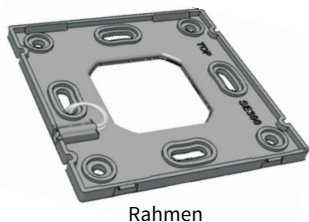

### 15.4 INSTALLATION UND BEDIENUNG

Die Installation elektrischer Betriebsmittel sollte nur von qualifizierten Elektrikern erfolgen. Andernfalls besteht Brandgefahr oder die Gefahr eines elektrischen Stromschlages.

Entfernen Sie den vorhandenen Rahmen vom MCS 300 Thermostat und ersetzen Sie diesen durch den MCS 300 Air Sensor Kit Rahmen.

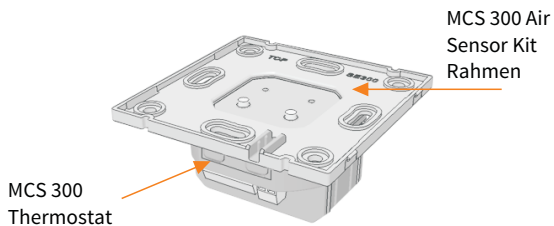
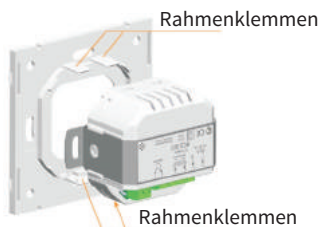

Drücken Sie den Sensor am Schrumpfschlauch wie im Bild gezeigt und führen Sie die Sensorleitung durch den Rahmen.

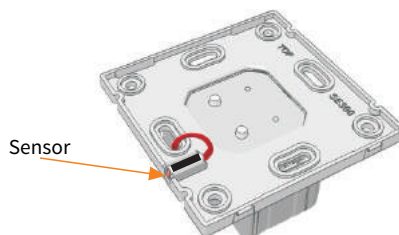

Verdrahten Sie den MCS 300 gemäß nachfolgendem Anschlussplan.

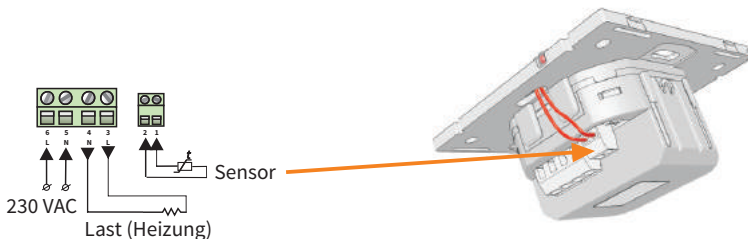

Führen Sie die Installation und Inbetriebnahme des MCS 300 Mobile Comfort Thermostats anhand der MCS 300 Mobile Comfort Thermostat Installations- und Bedienungsanleitung durch.

Achten Sie bei der Montage der Abdeckung darauf, dass die Luftstromkerbe über dem Sensor positioniert wird!

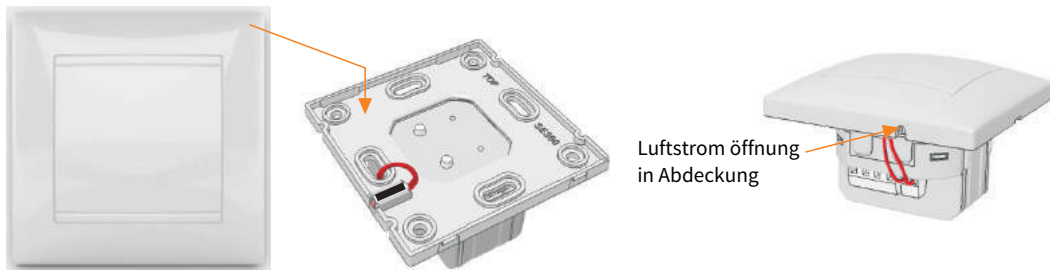

## 16. TIPP & TRICKS

### 16.1 PUFFERSPEICHER

Sollte die Stromzufuhr zum Thermostat für mehr als 48h unterbrochen sein, können Ihre Datums- und Zeiteinstellungen verloren gehen. Aller anderen Einstellungen, die Sie vorgenommen haben, sind im Gerät gespeichert und bleiben Ihnen weiterhin erhalten.

**16.2 SIGNALSTÄRKE WLAN** Eine schlechte Verbindung zwischen Ihrem Router und Ihrem MCS 300 kann zu einer beeinträchtigten Funktion führen. Um die Stärke der Verbindung zu überprüfen, wählen Sie zunächst ein Thermostat aus der Netzwerkliste Ihrer App und prüfen Sie dann das WLAN-Signal, welches in der rechten oberen Ecke Ihres Smartphone-Bildschirmes angezeigt wird.

### Wichtig:

Prüfen Sie die Signalstärke immer unter schlechtmöglichsten Bedingungen - schließen Sie z. B. alle Türen zwischen Ihrem Router und Ihrem Thermostat.

### 16.3 SIGNALSTÄRKE VERBESSERN

Falls Ihr WLAN-Signal zu schwach ist, gibt es folgende Möglichkeiten, es zu verstärken:

- Überprüfen Sie Ihr WLAN-Netzwerk mit einem WLAN-Diagnose-Tool, um sicherzustellen, dass Ihr Netzwerk einwandfrei funktioniert.
- Stellen Sie sicher, dass keine anderen WLAN-Netzwerke Ihr eigenes Netzwerk stört.  
(Um Ihr Netzwerk optimal einzustellen, lesen Sie bitte die Betriebsanleitung Ihres Routers.)
- Ändern Sie die Platzierung Ihres Routers.
- Stellen Sie die maximale WLAN Funkleistung an Ihrem Router ein.
- Benutzen Sie einen WLAN-Repeater, um die Signalstärke Ihres Netzwerkes auszuweiten.



## 16.4 RICHTIGEN SENSOR AUSWÄHLEN

Stellen Sie sicher, dass Sie den richtigen Sensor in den Einstellungen Ihrer MCS 300-App ausgewählt haben (Einstellungen -> Wählen Sie den Bodensensortyp). Haben Sie den falschen Sensor ausgewählt, kann das Thermostat keine Temperatur messen. Dies führt zu einer Funktionsstörung Ihres Thermostates.



Der Sensor „Teploluxe“, welcher mit dem Thermostat geliefert wird, ist als Grundeinstellung hinterlegt.

Hersteller	Sensor Widerstand
Teploluxe	6.8K
Aube	10K
Warmup	12K
Devi	15K
Eberle	33K
Ernst	47K



## 16.5 AKTUELLE FIRMWARE BENUTZEN

Um eine uneingeschränkte Funktion Ihres Thermostates sicherzustellen, empfehlen wir, die Firmware zu aktualisieren, sobald die App Sie dazu auffordert.

## 16.6 VERBINDUNG ÜBER DAS INTERNET

Um eine Verbindung mit dem MCS 300 über das Internet aufzubauen, gehen Sie bitte wie folgt vor:

**Schritt 1:** Um Ihr Thermostat über eine Internetverbindung zu bedienen, benötigen Sie zunächst die IP-Adresse Ihres Routers. Dieser ist für gewöhnlich über einen Internetanbieter, welcher dem Router die IP-Adresse zuweist, mit dem Internet verbunden. Die IP-Adresse wechselt jedoch in regelmäßigen Abständen, da sie nur „dynamisch“ vergeben wird. Das heißt, dass Ihre IP-Adresse nur für eine Sitzung gültig ist und bei jedem neuen Einwählen eine andere IP-Adresse vergeben wird. Um jederzeit eine Verbindung mit Ihrem Router herstellen zu können, ist eine „statische“ IP-Adresse notwendig, für welche Ihr Anbieter möglicherweise zusätzliche Kosten erhebt.

**Schritt 2:** Konfigurieren Sie die Portfreigabe (Protokoll TCP, Port 6350) in Ihrem Router. Um Ihr/e Thermostat/e auf Ihrem Smartphone über das Internet zu bedienen, muss Ihr Router Daten zwischen dem Smartphone und dem Internet übermitteln. Damit Ihr Router versteht, mit welchem Netzwerkgerät er sich verbinden soll, müssen Sie die Portfreigabe einrichten:

- Loggen Sie sich in Ihre Router-Einstellungen ein
- Konfigurieren Sie manuell zuweisbare IP-Adressen in der DHCP-Liste Ihres Routers gemäß den zuvor vergebenen individuellen IP-Adressen Ihrer MCS 300-Thermostate. Somit kann sichergestellt werden, dass Ihre Thermostate auch nach einem Neustart des Routers die gleichen IP-Adressen verwenden, die in der Portfreigabe eingestellt wurden.
- Konfigurieren Sie die Portfreigabe für all Ihre MCS 300-Thermostate, in dem Sie die zuvor vergebenen IP-Adressen verwenden.

**Schritt 3:** Öffnen Sie Ihre MCS 300-App und gehen Sie zu „Einstellungen -> Internetzugang“. Geben Sie dann die statische IP-Adresse (z. B. 123.456.789.0) Ihres Routers sowie den Port „6350“ ein.

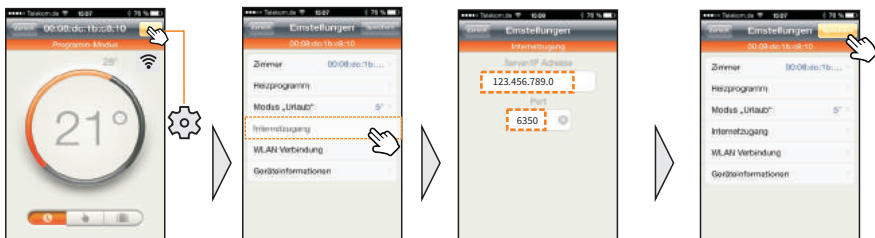

## 17. EINSTELLUNGEN AM WLAN NETZWERK (ROUTER EINSTELLUNGEN)

SSID-Netzwerk Name:	Jeder (voreingestellt: MCS_default)
WLAN-Netzwerk Name:	Jeder (voreingestellt: 1234567890)
WLAN-Netzwerk Modus:	AUTO
Kanalbereich:	40 MHz
Kanal:	AUTO
Authentifikationsmethode:	WPA-AUTO-Personal (WPA/WPA2 Personal)*
WPA-Verschlüsselung:	AES

\* Das Thermostat MCS 300 unterstützt die WPA-Personal Authentifikationsmethode.

### Information zum Fernzugriff via Internet\*

Netzwerkprotokoll:	TCP
Port:	6350

\* Für den Fernzugriff ist eine statische IP-Adresse notwendig. Diese Adresse erhalten Sie von Ihrem Provider. Weitere Informationen für die Einrichtung eines Fernzugriffes entnehmen Sie bitte der Anleitung Ihres WLAN-Routers.



## 18. SICHERHEITSHINWEISE

Trennen Sie die Leitungen von der Spannung bevor Sie ein Thermostat installieren, überprüfen oder austauschen. Die Arbeiten an elektrischen Verbindungen und dem Netzanschluss des Gerätes dürfen nur von qualifizierten Elektrikern durchgeführt werden, andernfalls erlischt die Garantie. Für die Thermostatinstallation dürfen nur Kunststoffunterputzdosen eingesetzt werden.

## 19. GARANTIE

Der Hersteller garantiert die Übereinstimmung des Thermostates mit der Konstruktionsbeschreibung unter der Annahme der Beachtung der Montage- und Betriebsanleitung.

### Garantiezeitraum – 2 Jahre ab Kaufdatum

Der Kunde hat das Recht, wenn während der Garantiezeit ein Mangel auftritt – aufgrund fehlerhafter Herstellung oder trotz korrekt durchgeführter Installation (anhand der Anleitung) – das Produkt entweder reparieren oder austauschen zu lassen. Schäden durch Fremdverschulden, unsachgemäße Handhabung oder falsche Installation sowie deren Folgeschäden sind von der Garantie ausgeschlossen. Bitte bewahren Sie Ihren Kaufbeleg auf, da Garantieleistungen nur gegen Vorlage des Kaufbeleges erbracht werden.

## 20. ANSPRÜCHE

Im Schadensfall wenden Sie sich bitte an das Service-Center des Herstellers oder dessen regionale Vertretung.

## 21. GARANTIESCHEIN

Das Thermostat MCS350 hat alle Tests erfolgreich bestanden.

Name: \_\_\_\_\_

Straße: \_\_\_\_\_

PLZ, Stadt: \_\_\_\_\_

Land: \_\_\_\_\_

Telefon: \_\_\_\_\_ E-Mail: \_\_\_\_\_

Kaufdatum: \_\_\_\_\_ Installateur: \_\_\_\_\_

Installationsdatum: \_\_\_\_\_ Unterschrift: \_\_\_\_\_